

Persienner





ALLMÄNT

Aluminiumpersienner från Luxaflex® finns i flera lamellbredder, modeller och i en mängd färger och strukturer.

Välj mellan 16, 25, 35, 50 och 70 mm lameller.

Luxaflex® erbjuder innovativa lösningar som MegaView®, Top Down/Bottom Up, Varioflex™ och LiteRise® betjäning.

Önskas speciallösningar, ring kundtjänst och hör om möjligheter och priser.

Motortillbehör se avsnitt Motorisering.



MÄTTAGNING

Se under vald typ för korrekt beställning.

	Färdigbredd	Färdighöjd
16/25 mm	nischmått - 5 mm	nischmått - 5 mm
<u>Undantag:</u> 15A Skylight ¹	nischmått - 2 mm nischmått - 2 mm	nischmått - 0 mm nischmått - 2 mm
35/50/70 mm	nischmått - 10 mm	nischmått - 5 mm

¹ Min. djup i karm 45 mm.

Det finns en speciell mätguide för 15A med FrameFix™ och Trufit™. Guide till FrameFix™ se sida 23, och Trufit™ finns på sida 30 under Plisségardin & Duette®.

Måttförklaring

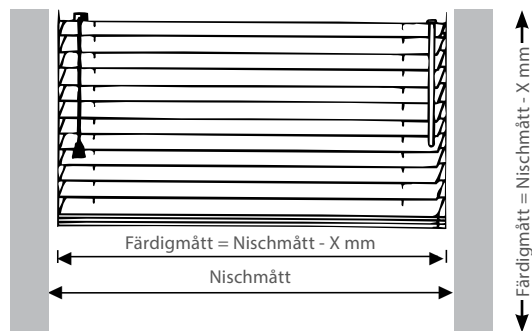

Om hold-down beslag används rekommenderas ett höjdvdrag på ytterligare 5 mm.

Typ:



TYP 1
Frihängande

Ange färdigmått.



TYP 5
Skåfönster

Ange nischmått.
Uppge alltid fyra mått.

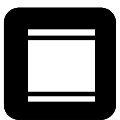
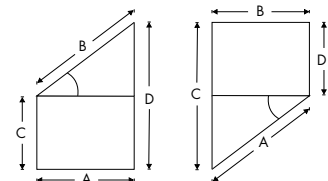

TYP 2
Wire/lodrät
styrning

Ange färdigmått.



TYP 8
Mellanglas

Ange färdigmått.



TYP 9
Skylight

Ange nischmått för bredd samt höjd.
För Veluxfönster anges Veluxkod. Se mätguide till Veluxfönster under avsnitt Övrigt.



TYP 15 A
Top Down/
Bottom Up

Ange färdigmått.



BETJÄNING

Välj mellan följande betjäningssätt:



	Lamellbredd				
	16 mm	25 mm	35 mm	50 mm	70 mm
Lindrag/Vridstång	•	•	•	•	•
Lindrag				•	•
LiteRise®		•		•	
Kedjedrag	•	•	• ²	•	•
Handtag	• ¹	• ¹	• ¹		
PowerView®	•	•	• ²	•	•
24V motor	•	•			
230V motor			• ²	•	•

¹ Typ 15A i 16/25 mm och Skylight i 25/35 mm.

² Tillverkas med 50 mm överlist.

Vridstång/Lindrag:

Draglina för att dra persiennen upp och ner, levereras enligt EN13120. Plastvridstång för vinkling av lameller, aluminium vridstång för 50/70 mm. Vridstångsutväxling 8:1.

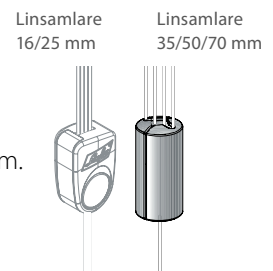

Välj mellan följande modeller:

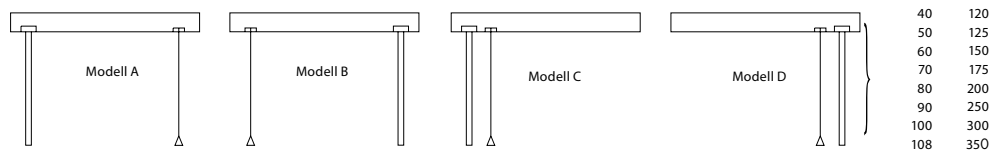

Vid bredd upp till 32 cm (16 och 25 mm) resp. 46 cm (35, 50 och 70 mm) levereras endast modell A och B.

Typ 5 har alltid vridstång och lindrag placerat i trekantens lägsta sida.
TYP 5 Tillverkas alltid med vridstångsutväxling 8:1.

Typ 8 har vridstång i följande längder: 40, 70, 90, 108 och 133 cm.
TYP 8

Lindrag:

Lina för att dra persiennen upp och ned samt för att vinkla lameller. Lina levereras enligt EN13120. Vid bredder under 46 cm levereras endast modell A och B (se modeller under Vridstång/Lindrag).

LiteRise®:

En unik steglös betjäning, där man höjer/sänker/vinklar persiennen genom att trycka/dra i underlisten. Lamellerna på en 50 mm persienn vinklas med hjälp av vridstång placerad i vänster sida. Standardlängd är produkthöjd -20 cm. 25 mm tillverkas med metallhandtag i underlisten: vit eller alufärgad. Vid bredder över 150 cm levereras två handtag.

Kedjedrag:

Kedja i vit, grå, antracit eller svart plast för drag och vinkling av lameller. Pristillägg för stålkedja (inte möjligt till Quick Release). Kedjedraglängder: 40, 50, 60, 70, 80, 90, 100, 110, 125, 150, 175, 200, 250, 300 och 350 cm. Utväxling är 1:1 - 3:1 beroende på storlek. För 50 mm är utväxling 5:1.

Handtag:

Typ 15A höjs/sänks och vinklas med hjälp av handtaget. Skylight har vridknapp för vinkling av lameller.

Motor:

16/25 mm levereras med 24V DC motor. 35/50/70 mm levereras med 230V AC motor. Välj mellan flera olika styrningsalternativ, se avsnitt Motorisering.

PowerView®:

Inbyggd 18 V DC motor till 16/25 mm, samt 230V motor till 35/50/70 mm. Båda styras med hjälp av fjärrkontroll eller app, se avsnitt PowerView®.



HÅRDVARA OCH PROFILER

Beroende på lamellbredd och system varierar över- och underlist.

16/25 mm persienn

- Finns i alla lamellfärger.
- Över-/underlist färgkoordineras.
- Färgmatchande täcklister och ändknoppar.
- Går att välja dekorativa breda stegband.

35 mm persienn

- Över-/underlist färgkoordineras.
- Transparenta täcklister och ändknoppar.

Skylight 25/35 mm

- Perfekt för lutande takfönster.
- Finns med 25/35 mm lameller.
- Kassett/sidolister/underlist i vit eller aluminiumgrå.
- Betjäningsstång finns mot pristillägg.

50/70 mm persienn - Standard

- Över-/underlist färgkoordineras.
- Transparenta kåpor.
- Går att välja dekorativa breda stegband.

50/70 mm persienn - Design XL

- Över-/underlist i aluminium: anodiserad, vit eller svart.
- Går att få en lamell i valfri färg i över/underlist.
- Design de Luxe dragknopp till lindrag/vridstång i aluminium.
- Går att välja dekorativa breda stegband.

Se ett urval av bilder på de olika systemen på sida 23/24.

Dimensioner, mått i mm

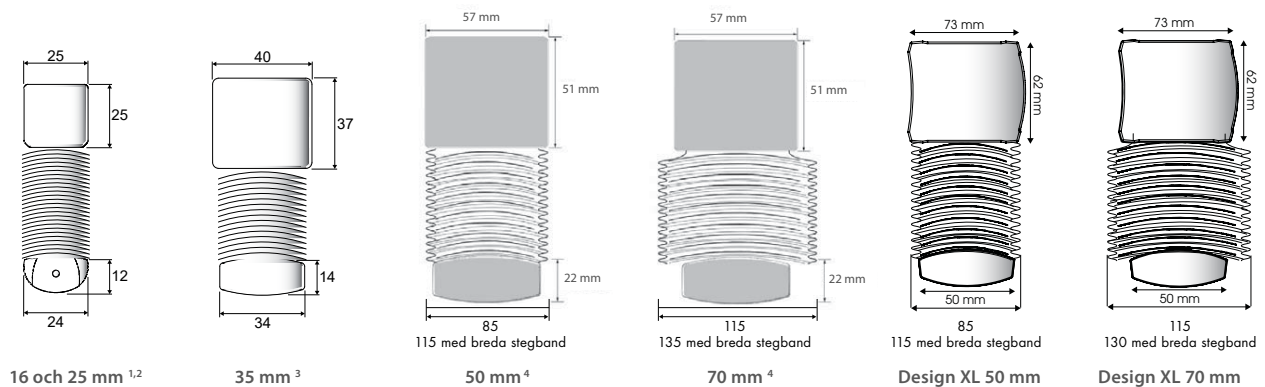

¹ Andra lister till typ 15A.

² LiteRise® fyller 10 mm extra på överlistens baksida.

³ Med kedjedrag levereras persiennen på 50 mm överlist.

⁴ Vid takmontering av kedjedrag/motor kommer det vara 5 mm luft mellan tak och överlist.

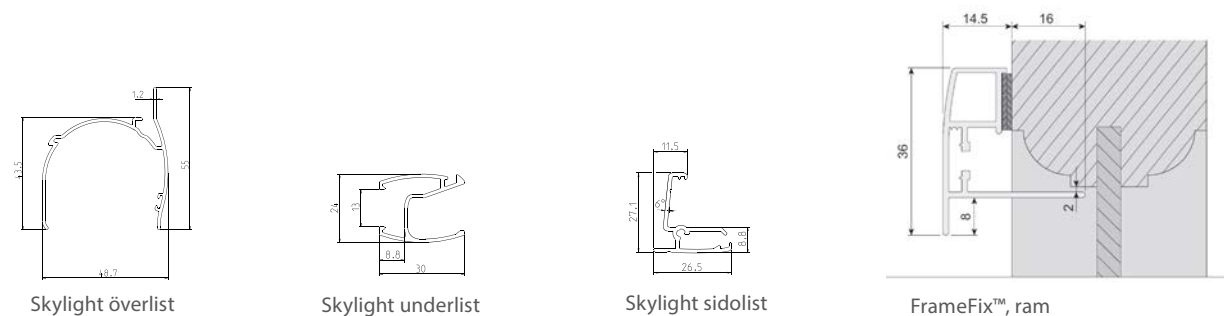



BESKRIVNING AV UNIKA MODELLER



15A Top Down/Bottom Up – 16/25 mm

Top Down/Bottom Up modell – uppspänd med lina – betjänas med hjälp av metallhandtag. Profiler i vit, grå eller svart med färgmatchande wirefötter i topp och botten för enkel rengöring. Lamellerna vinklas med hjälp av den integrerade knappen på handtaget.

15A Trufit™ – 16/25 mm

Motsvarar en normal Typ 15A med wirefötter, men använder två smala lodräta monteringsprofiler, som monteras med dubbelhäftande tejp direkt på glaset eller karm. Monteringsprofil finns i vit, grå och svart.

15A FrameFix™

FrameFix™ är speciellt utvecklat för vippfönster i plast eller aluminium, där man gärna inte vill borra i ramen. Istället monteras den magnetiska 4-sidiga ramen på fönsterramen med hjälp av dubbelhäftande metallband. Finns i vit, grå och svart. Ramen levereras omonterad och skall monteras ihop till 4 hörn.

LiteRise® – 25 mm

Unik betjäning utan dragstång och betjäningslinor, vilket resulterar i att du slipper trassel med linorna, och med barnsäkerhet i fokus. Betjänas i underlistens handtag, som finns i vit eller alu. LiteRise® tillverkas 6 cm högre än färdighöjd – och med 3 extra lameller för att stängas korrekt. Bygger 10 mm extra i djupet (se bild).

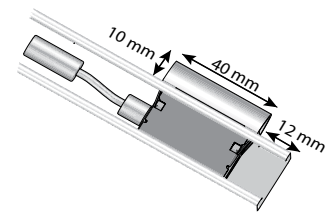

LiteRise® – 50 mm

Unik betjäning, där persiennen höjs/sänks genom att dra i underlisten. Lamellerna vinklas med hjälp av en vridstav placerad i vänster sida.

MegaView® – 25 mm/50 mm

Ger dubbelt så mycket utsikt. När lamellerna öppnas dras de samman två och två, vilket ger en bättre utsikt. På 25 mm finns MegaView® med vridstång/lina, Kedjedrag, 24V DC motor, eller PowerView®. På 50 mm finns lina/lina eller lina/vridstång.



15A



15A Trufit™



15A FrameFix™



Quick Release kedjedrag – 16/25 mm

Patenterad barnsäker lösning, där kedja inkl. hjul hoppar ut när man drar med över 5 kg i båda sidor av kedjan. Enkelt att klicka på plats igen. Tillverkas inte med stälkedja.

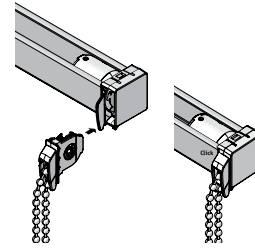

VarioFlex™ – 25 mm

VarioFlex™ persiennen ger dig en extra dimension för att kontrollera solen. Persiennen betjänas med kedjedrag och är uppdelad i två sektioner, som öppnas/stängts oberoende av varandra. Välj själv vart de två sektionerna skall dela sig. Varje sektion skall minst vara 20 cm.

Wood Design – 50 mm

Välj en av de 10 träsorter från sida 16 i kollektionsboken och få både frontprofil (täcklist) och underlist i trä. Se de 9 varianterna av täcklister i kapitel Träpersienner.

VALMÖJLIGHETER

Blandade färger – alla lamellbredder

Skapa din unika persienn genom att välja flera olika lamellfärger i en och samma produkt. Max. 5 färger.

Breda stegband

Välj mellan 30 färger/mönster på stegband. Stegbanden finns i 10 mm breda för 25 mm persienn, eller 10/25/38 mm för 50 mm persienn och 38 mm till 70 mm persienn. En del betjäningstyper går inte få med breda stegband, se typöversikt.

Våtrum – alla lamellbredder

Aluminium överlist finns i vit (RC/design 6036), grå (RE1/design 6054) och svart (RI1/design 6007) till 16/25 mm. Man kan välja alla lamellfärger i kollektionen, men var uppmärksam på färgkoordinering.



Megaview® 50 mm



Quick Release



VarioFlex™



ÖVRIGT

Antal linor och stegband, vid typ 1 med standard betjäning.

16 mm persienn

Produktbredd, cm	Avstånd till 1:a linan	Antal stegband	Antal linor
33,1	90	2	2
62	11	2	2
62,1 - 102	11	3	3
102,1 - 142	11	4	4
142,1 - 182	11	5	5
182,1 - 222	11	6	6
222,1 - 2700	11	6	6

25 mm persienn

Produktbredd, cm	Avstånd till 1:a linan	Antal stegband	Antal linor
33,1	9	2	2
62	11	2	2
62,1 - 90	15	2	2
90,1 - 150	15	3	3
150,1 - 210	15	4	4
210,1 - 270	15	5	5
270,1 - 330	15	6	6

35 mm persienn

Produktbredd, cm	Avstånd till 1:a linan	Antal stegband	Antal linor
100	15	2	2
100,1 - 170	15	3	3
170,1 - 240	15	4	4
240,1 - 310	15	5	4
310,1 - 380	15	6	4
380,1 - 400	15	7	4

50 mm persienn

Produktbredd, cm	Avstånd till 1:a linan	Antal stegband	Antal linor
122	11	2	2
122,1 - 212	16	3	2
212,1 - 302	16	4	4
302,1 - 392	16	5	4
392,1 - 482	16	6	4
482,1 - 500	16	7	4

70 mm persienn

Produktbredd, cm	Avstånd till 1:a linan	Antal stegband	Antal linor
- 46	11	2	2
46,1 - 90	15	2	2
90,1 - 150	15	3	3
150,1 - 210	20	4	4
210,1 - 270	20	5	4
270,1 - 330	20	6	4
330,1 - 390	20	7	4
390,1 - 450	20	8	4
450,1 - 500	20	9	4

Indikation av parkeringshöjd i cm

Produktbredd upp till	16 mm	25 mm			35 mm	50 mm ¹		70 mm ¹	
	Standard	Standard	Breda stegband	VarioFlex™	MegaView®	Standard	Breda stegband	Standard	Breda stegband
100	8,0	8,0	13,5	8,5	8,0	8,0	8,0	8,7	10,4
150	10,0	9,5	16,5	10,0	10,0	9,0	11,0	9,6	12,1
200	12,0	11,0	15,5	11,5	12,0	11,0	13,0	10,5	13,9
250	14,0	13,0	22,5	13,5	14,0	13,0	15,0	11,4	15,6
300	-	14,0	25,0	14,5	15,5	14,0	16,0	12,2	17,4
350	-	-	-	-	-	16,0	18,0	13,1	19,1
400	-	-	-	-	-	17,0	19,0	14,0	20,9
450	-	-	-	-	-	-	24,0	14,9	22,6
500	-	-	-	-	-	-	25,0	15,7	24,4

¹ Parkeringshöjd är +1 cm på Design XL, samt standardsystem med kedjedrag och motor.



MONTERING

Beslag varierar beroende på vilken överlist man valt, men oftast är det vridbeslag. Mot pristillägg kan man välja distanser och vinklar, som används vid väggmontering.

Standardbeslag

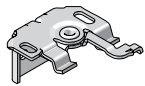

16/25 mm, vägg ¹

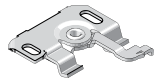

16/25 mm, tak

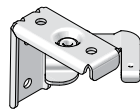

35 mm

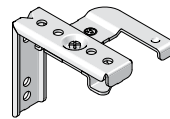

50/70 mm ^{2,3,4}

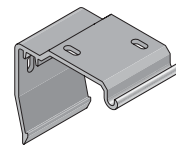

Design XL 50/70 mm

¹ Till LiteRise® följer det med distanser.

² Till kedjedrag/motor följer det med distanser för takmontering.

³ Till 70 mm persienner följer det med distanser för väggmontering.

⁴ Till PowerView® levereras som standard änd- och u-beslag fr mittplacering. Alternativt kan ett synligt beslag väljas.

Antal beslag, standard

Antal beslag	2	3	4	5
16/25 mm	<90	90,1-150	150,1-270	270,1-330
35 mm	<150	150,1-300	300,1-400	
50/70 mm	<222	222,1-422	422,1-500	

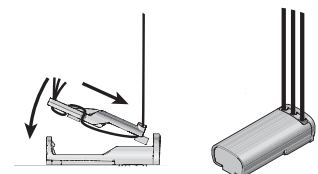

Modell 15A, 16/25 mm

Till typ 15A levereras det 2 st wirefötter för montering i topp/botten.

Specialbeslag, pristillägg

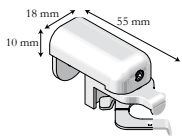

Beslag till plastfönster 16/25 mm



Ändbeslag 16/25 mm

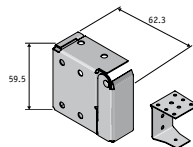

Ändbeslag 50/70 mm inkl. U-beslag för mittplacering

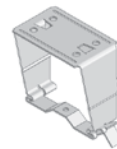

Revealbeslag 50/70 mm

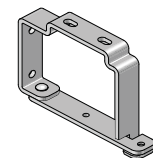

Synligt beslag 50/70 mm

Distanser/vinklar, mot pristillägg

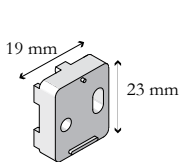

Distans, 10 mm 16/25 mm

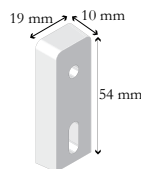

Distans, 10 mm 70 mm

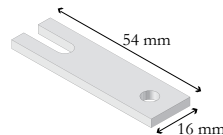

Distans till takbeslag 50/70 mm, kedjedrag/motor

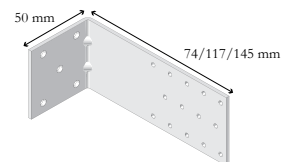

Vinkel, 10/12,5 cm 35/50/70 mm

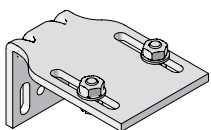

Justerbar vinkel, 2-4 cm 16/25 mm

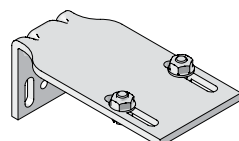



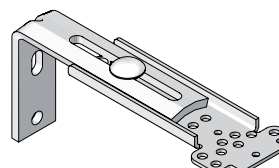



Justerbar vinkel, 4-6 cm 16/25 mm



Justerbar vinkel, 6-11 cm 16/25 mm

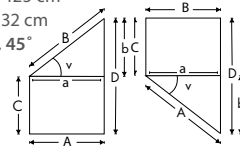

16 - 25 MM ALUMINIUM

Typ	Beskrivning	Lamell/ system	Betjäning	Bredd		Höjd		Max. yta m ²	
				Min.	Max.	Min.	Max.		
 <p>TYP 1 Frihängande</p>	<p>Frihängande persienn. Kan monteras i tak eller på vägg.</p> <p>Hold-down beslag finns som tillbehör⁴.</p> <p>Alla modeller - med undantag LiteRise[®] och PowerView[®] tillverkas med wirestyrning (typ 2). Till montering i lodräta fönster, vippfönster och dörrar.</p>	16/25 mm standard	Lina/ vridstång	27	330 ⁸	20	300 ¹	6	
			Kedjedrag ⁷	38	330 ⁸	20	200/ 300 ^{1/3}	4	
			PowerView [®] ⁷	53	330 ⁸	20	300 ¹	4,5	
			24V motor	51	330 ⁸	20	300 ¹	4,5	
		25 mm LiteRise [®]	Handtag	33	200	20	180/ 200 ²	4	
			25 mm MegaView [®]	Lina/ vridstång ⁷	32	330	20	300	4
				Kedjedrag ⁷	41	330	20	200/ 300 ³	4
				PowerView [®] ⁷	53	330	20	300	4,5
		24V motor ⁷		60	330	20	200/ 300 ³	4	
		25 mm VarioFlex [™]	Kedjedrag ⁷	413	330	20	300	4	
 <p>TYP 5 Skråfönster</p>	<p>Frihängande med skrå överlist. Lameller kan inte åka upp över trekanten, och betjäningen sitter alltid i trekantens lägsta sida.</p> <p>skrå-mått max. 200 cm b-mått min. 10 cm max. 125 cm a-mått min. 32 cm V-mått max. 45°</p>  <p>Notera: om mått b är större än mått a, så är vinkeln > 45°.</p> <p>Hold-down beslag finns som tillbehör.⁴</p>	25 mm	Lina/ vridstång	32	skrå-mått 200	20	230	3,8	
 <p>TYP 8 Mellanglas</p>	<p>Frihängande; för montering i mellanglas. Lindrag och vridstång är fastmonterat på karmen. Montering i tak.</p>	16/25 mm Standard	Lina/ vridstång	27	330	20	300	6	
 <p>TYP 9 Skylight</p>	<p>Persienn till lutande takfönster med sidokanaler. Steglös betjäning i underlist.</p> <p>Dragstång finns som tillval. Minsta nischdjup 45 mm.</p> <p>Vinkel: mellan 30-90°</p>	25 mm	Handtag och vridknapp	30	120	30	160	1,9	
 <p>TYP 15A Top Down/Bottom Up</p>	<p>Uppspänd persienn med linor i vänster och höger sida. Kan dras både uppifrån och nedifrån.</p> <p>Vinkel: mellan 75-90°</p> <p>Finns också som Trufit[™] och FrameFix[™]⁶.</p>	16/25 mm	Handtag och vinkelreglage	31	150	20	230	2	

¹ Max. höjd med 16 mm lameller är 230 cm.

² Vid bredder större än 140 cm är max. höjd 180 cm.

³ Vid bredder mindre än 46 cm är max. höjd 200 cm. På VarioFlex[™] och MegaView[®] är gällert 53 cm.

⁴ Med Hold-down beslag kortas underlisten 7,5 mm i varje sida, så det finns plats för Hold-down beslag inom färdigbredd.

⁵ Max. yta är 4 m² med stålkedja.

⁶ För FrameFix[™] är min./max. mått + 5,4 cm. Se guide på sida 23.

⁷ Inte möjligt med breda stegband.

⁸ Max. bredd med 16 mm lameller är 270 cm.

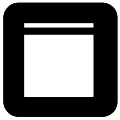
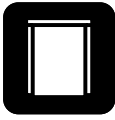

35 MM ALUMINIUM

Typ	Beskrivning	Lamell/ system	Betjäning	Bredd		Höjd		Max. yta m ²
				Min.	Max.	Min.	Max.	
 TYP 1 Frihängande	Frihängande persienn. Kan monteras i tak eller på vägg. Hold-down beslag finns som tillbehör Lina/vridstång. ² Alla modeller kan beställas med wirestyrning (typ 2) mot pristinlägg.	35 mm	Lina/ vridstång	36	400	20	300	9
			Kedjedrag ¹	45	400	45	400	9
			PowerView® ³	72	400	20	400	16
			230V motor ¹	72	400	20	400	16
 TYP 9 Skylight	Persienn till lutande takfönster med sidokanaler. Steglös betjäning i underlist. Dragstång finns som tillval. Minsta nischdjup 45 mm.	35 mm	Handtag och vridknapp	30	160	30	160	2,4

¹ Levereras på 50 mm överlist. Med sidodrag tillverkas lameller och underlist 12 mm kortare än färdigbredd på betjäningssida.

² Med hold-down beslag kortas underlisten 15 mm i varje sida, så det finns plats för hold-down beslag inom färdigbredd.

³ PowerView® tillverkas på 50 mm överlist. Kan inte tillverkas med breda stegband och/eller med wire. Motor placeras på vänster sida.

50-70 MM ALUMINIUM

Typ	Beskrivning	Modell	Lamellbredd, mm		Betjäning	Bredd		Höjd		Max. yta m ²
			50	70		Min.	Max.	Min.	Max.	
 TYP 1 Frihängande	Frihängande persienn. Kan monteras i tak eller på vägg. Tillverkas med wirestyrning (typ 2) ⁵ eller med hold-down beslag mot pristinlägg. ² Tillverkas med breda stegband mot pris- tillägg. ¹	Standard ⁶	•	•	Linor vinkling/sänkning	46	495	20	400	12,5
			•	•	Linor vinkling/sänkning	46	495	20	400	12,5
			•	•	Sidodrag ³	46	495	40	500	10,0
			•	•	LiteRise®	50	300	40	240	7,2
			•	•	PowerView® ¹	72	495	40	500	20,0
			•	•	Motor 230V	65,5 ⁷	495 ⁴	40	500	20,0
		Standard, MegaView® ⁶	•	•	Linor vinkling/sänkning ⁸	46	400	40	300	9,0
			•	•	Lina/vridstång ⁸	46	400	40	300	9,0
		Design XL	•	•	Linor vinkling/sänkning	46	490	20	400	12,5
			•	•	Lina/vridstång	46	490	20	400	12,5
			•	•	Sidodrag	46	490	40	500	10,0
			•	•	LiteRise®	50	300	40	240	7,2
			•	•	PowerView® ¹	75,5	490	40	500	20,0
			•	•	Motor 230V	72	490 ⁴	40	500	20,0
		Design XL MegaView®	•	•	Linor vinkling/sänkning ⁸	46	400	20	300	9,0
			•	•	Lina/vridstång ⁸	46	400	20	300	9,0

¹ PowerView® kan inte tillverkas med breda stegband och/eller wire. Motor placeras på vänster sida.

² Endast med lina för vinkling/sänkning och lina/vridstång. Med hold-down beslag kortas underlisten 15 mm i varje sida, så det finns plats för hold-down beslag inom färdigbredd.

³ Med standard system kommer överlisten vara 12 mm bredare än färdigbredd (lameller och underlist) på betjäningssidan.

⁴ Kvalitet SoHo (lamell 4132, 4133, 4134 och 4135) tillverkas max. höjd 300 cm.

⁵ LiteRise® och PowerView® tillverkas inte med wirestyrning.

⁶ Wood Design (över/underlist i trä) kan beställas med samtliga betjäningar. Max. bredd är alltid 300 cm.

⁷ Bredd under 75 cm tillverkas med speciella beslag, alltså inte vridarmsbeslag.

⁸ Inte möjligt med breda stegband.



FRAMEFIX™, MÅTTAGNING/MONTERING

Färdigmått inkl. ram ska anges.

Färdigbredd/höjd = nischmått + 54 mm.

Färdigmått är från ytterkant till ytterkant av ram.
Ramen tillverkas så det är 2 mm luft mellan ram och nischmått.

Hela magnetbandet ska kunna tejpas fast på en platt yta.

Min. monteringsdjup är 16 mm.

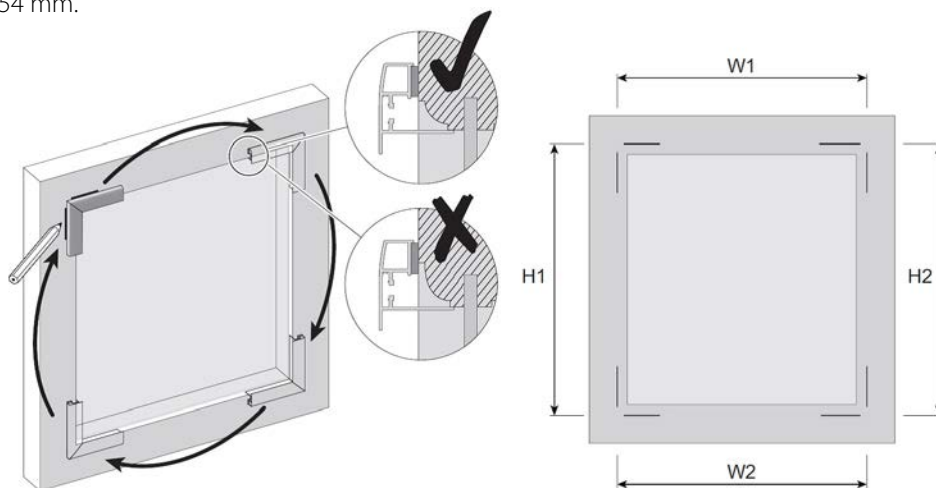

Design XL med breda stegband och alternativ lamelfärg i över-/underlist.



Wood Design.



Wood Design.



Överlist 16/25 mm.



Underlist 16/25 mm.



Linsamlare 16/25 mm.



35 mm.



LiteRise® 25 mm.



15A TruFit™ 25 mm.



Linsamlare 35/50/70 mm.



50 mm med 10 mm breda stegband.



Skylight 25/35 mm.