

Persienner





GENERELT

Aluminiumspersienner fra Luxaflex® fås i forskellige lamelbredder, modeller og med et utal af forskellige dessiner.

Vælg mellem 16, 25, 35, 50 og 70 mm lameller.

Luxaflex® tilbyder innovative løsninger som MegaView®, Top Down/Bottom Up, Varioflex og LiteRise® betjening.

Ønskes specialløsninger, så ring til kundeservice og hør om muligheder og priser.

Motortilbehør se afsnittet El-styring.



MÅLTAGNING

Se under den valgte type for korrekt bestilling.

	Færdigbredde	Færdighøjde
16/25 mm	murmål - 5 mm	murmål - 5 mm
<u>Undtagelser:</u>		
15A	murmål - 2 mm	murmål - 0 mm
Skylight ¹	murmål - 2 mm	murmål - 2 mm
35/50/70 mm	murmål - 10 mm	murmål - 5 mm

¹ Min. dybde i karm 45 mm

Der findes særlig opmålingsguide til 15A med FrameFix™ og Trufit™. Guide til FrameFix™ ses på side 23, og Trufit™ findes på side 30 under Plisségardiner & Duette®.

Målforklaringer:

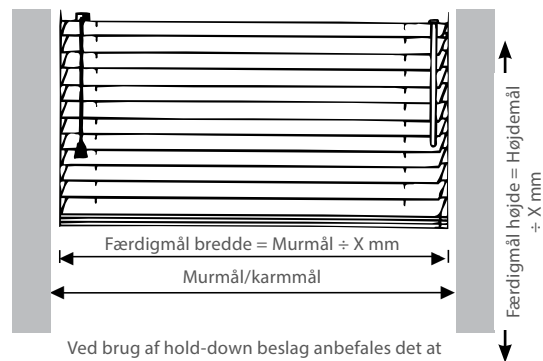

Type:



TYPE 1
Frihænger

Opgiv færdigmål eller mur/karmmål.



TYPE 5
Gavlvindue

Opgiv mur/karmmål. Altid alle fire mål.

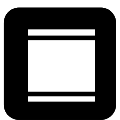

TYPE 2
Wire/lodret styret

Opgiv færdigmål eller mur/karmmål.



TYPE 8
Mellem glas

Opgiv færdigmål eller mur/karmmål.



TYPE 9
Skylight

Opgiv mur/karmmål for både bredde og højde, samt vinklen på karmen. Ved Velux vindue opgives Velux kode. Se målguide til Velux i afsnittet Diverse.



TYPE 15 A
Top Down/
Bottom Up

Opgiv færdigmål eller mur/karmmål.

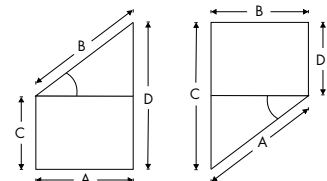



BETJENING

Vælg mellem følgende betjeningsmuligheder:



	Lamelbredde				
	16 mm	25 mm	35 mm	50 mm	70 mm
Drejestang/snoretræk	•	•	•	•	•
Snor/vendesnor				•	•
LiteRise®		•		•	
Kædetræk	•	•	• ²	•	•
Greb	• ¹	• ¹	• ¹		
PowerView®	•	•	• ²	•	•
24V motor	•	•			
230V motor			• ²	•	•

¹ Type 15A i 16/25 mm og Skylight i 25/35 mm.

² Leveres på 50 mm overlister.

Drejestang/snoretræk: Snor til op og nedkørsel af persiennen - leveres i henhold til EN13120. Plastdrejestang til vinkling af lameller - dog i aluminium til 50/70 mm. Drejestangsudveksling 8:1.

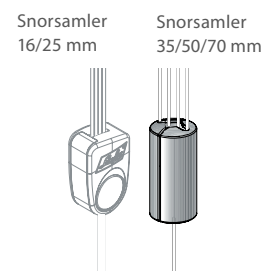

Vælg mellem følgende modeller:

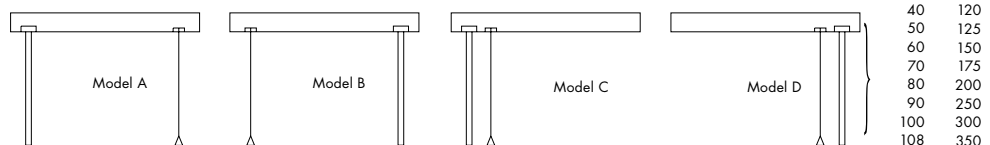

Ved bredde op til 32 cm tilbydes kun model A og B - dog 46 cm ved 35/50/70 mm.

Ved type 5 er drejestang og snoretræk altid placeret i trekantens lave side. Leveres altid med drejestangsudveksling 8:1.

Til type 8 fås den fleksible drejestang i følgende længder: 40, 70, 90, 108 og 133 cm.

Vendesnor/snoretræk: Snor til op- og nedkørsel af persiennen, samt vendesnor til vinkling af lameller. Længde i henhold til EN13120. Ved bredde under 46 cm tilbydes kun model A og B (se modeller under drejestang/snoretræk).

LiteRise®: En unik trinløs betjening, hvor man løfter/sænker/vinkler persiennen ved at skubbe/trække i underlisten. Ved 50 mm persienne vinkles lamellerne ved hjælp af drejestang placeret i venstre side. Standard længde er produkthøjde - 20 cm. 25 mm leveres med metalgreb i underlisten - hvid eller alufarvet. Ved bredder over 150 cm leveres 2 greb.

Kædetræk: Kæde i hvid, lysegrå, antrasit eller sort plast - til både op- og nedkørsel samt vinkling af lameller. Mod merpris fås stålkæde - dog ikke mulig med QuickRelease. Kædetrækslængder: 40, 50, 60, 70, 80, 90, 100, 110, 125, 150, 175, 200, 250, 300 og 350 cm. Gearingen er 1:1- 3:1 afhængigt af størrelse. På 50 mm er gearingen 5:1.

Greb: Type 15A løftes/sænkes, og vinkles via den integrerede skydeknop i grebet. Skylight har drejeknap til vinkling af lameller.

Motor: 16-25 mm leveres med 24V DC motor, mens 35-50-70 mm fås med 230V AC motor. Vælg mellem flere muligheder for el-styring - se afsnittet El-styring.

PowerView®: Indbygget 18V motor til 16/25 mm, samt 230V motor til 35/50/70 mm. Begge styres ved hjælp af fjernbetjening eller app. Se afsnittet PowerView®.



PROFILER OG HARDWARE

Afhængig af lamelbredde og systemer varierer over- og underliste.

16/25 mm persienne

- fås med alle lamelfarver
- over-/underliste farvekoordineret
- indfarvede dæk-/endekapper
- mulighed for at vælge dekorative brede stigebånd

35 mm persienne

- over-/underliste farvekoordineret
- laves med transparente dæk-/endekapper

Skylight 25/35 mm

- løsning til ovenlysvinduer
- fås med 25/35 mm lameller
- kassette/sidelister/underliste i hvid eller aluminiumsgrå
- Betjeningsstang fås mod merpris

50/70 mm persienne - Standard

- over-/underliste farvekoordineret
- transparente endekapper
- mulighed for at vælge dekorative brede stigebånd

50/70 mm persienne - Design XL

- over-/underliste i aluminium - anodiseret, hvid eller sort
- mulighed for at indsætte løs lamel i alternativ farve i over-/underliste
- design klokke til snor/vippestang i aluminium
- mulighed for at vælge dekorative brede stigebånd

Se udvalgte billeder af de enkelte systemer på side 23/24.

Dimensioner - mål i mm

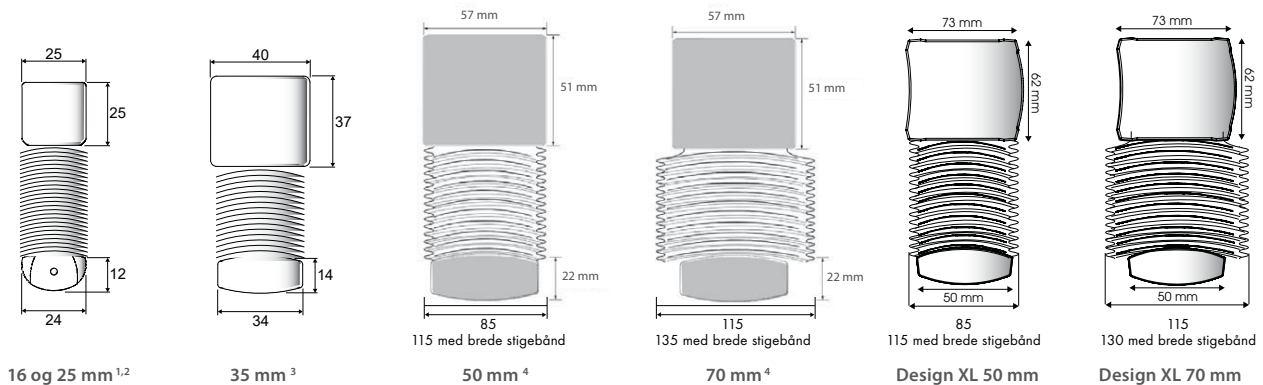

¹ Særlig lister til type 15A.

² LiteRise® fylder 10 mm ekstra på overlisterens bagside.

³ Med kædetræk og motor leveres persiennen på 50 mm overlister.

⁴ Ved loftmontage af kædetræk/motor vil der være 5 mm luft mellem loft og overlister.

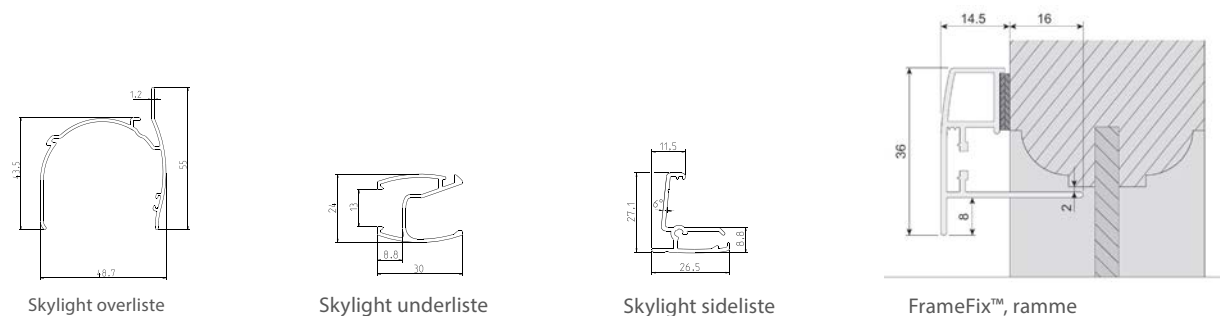



BESKRIVELSE AF UNIKKE MODELLER



15A - TopDown/BottomUp – 16/25 mm

Top down/Bottom up model – udspændt med snore – som kan betjenes fra henholdsvis top og/eller bund ved hjælp af metalgreb. Profiler i hvid, lysegrå eller sort, og med farvematchende wirefødder i top og bund for nem rengøring. Lamellerne vinkles ved hjælp af den integrerede skydeknop i grebet.

15A Trufit™ – 16/25 mm

Modsvarer en normal type 15A med wirefødder, men blot med to smalle monteringsprofiler, som monteres med dobbeltklæbende direkte på glas – eller på en karm. Monteringsprofil/fod fås i hvid, lysegrå og sort.

15A FrameFix™

FrameFix™ er særligt udviklet til dreje/kipvinduer i plastik eller aluminium, hvor det ikke er ideelt at bore i rammen. I stedet monteres den magnetiske 4-sidede ramme til vinduesrammen ved hjælp af dobbeltklæbende metalbånd. Fås i hvid, lysegrå og sort. Rammen leveres løst, og skal samles i de 4 hjørner.

LiteRise® - 25 mm

Unik betjening uden drejestang og betjeningsnor, så du undgår sammenfiltrede snore, og med børnesikkerhed i fokus. Betjenes i underlistens greb, som fås i hvid eller sølvgrå metal. LiteRise® laves 6 cm højere end færdighøjde - og med 3 ekstra lameller - for at kunne lukke i laveste position. Fylder ekstra 10 mm i dybden.

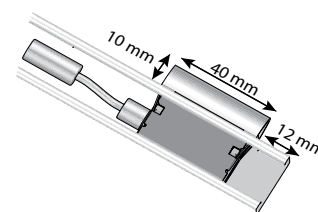

LiteRise® - 50 mm

Unik betjening, hvor persiennen løftes/sænkes ved skub/træk i underlisten. Lameller vinkles ved hjælp af drejestang placeret i venstre side.

MegaView® - 25 mm/50 mm

Giver dobbelt udsyn. Når lamellerne åbnes trækkes de sammen to og to, og giver et bedre udsyn. I 25 mm fås Megaview® med drejestang/snor, kædetræk, 24V DC motor eller PowerView®. I 50 mm fås snor/snor eller snor/drejestang.



15A



15A Trufit™



15A FrameFix™



Quick Release kædetræk - 16/25 mm

Patenteret børnesikker løsning, hvor kæde incl. gearhjul hopper af, når man trækker med over 5 kg. i begge sider af kæden. Enkel at klikke på plads igen. Laves ikke med stålkæde.

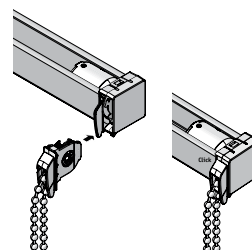

VarioFlex™ - 25 mm

VarioFlex™ persiennen giver dig en ekstra dimension i styringen af solen. Persiennen - med kædetræk - er opdelt i to sektioner, som åbnes/lukkes uafhængig af hinanden. Vælg selv placering af sektionssplit - hver sektion skal dog være minimum 20 cm.

Wood Design - 50 mm

Vælg én af de 10 træsorter fra side 16 i kollektionsbogen, og få både frontprofil (dækliste) og underliste i træ. Se de 9 varianter af dæklisten i træpersienne kapitlet.

VALGMULIGHEDER

Blandede farver – alle lamelbredder

Skab din egen unikke persienne ved at sammensætte flere farver i en og samme produkt - max. 5 farver.

Brede stigebånd

Vælg mellem 30 farver/mønstre i stigebånd. Stigebånd findes i 10 mm bredde til 25 mm persienner, i 10/25/38 mm til 50 mm persienner og i 38 mm til 70 mm persienner. En række betjeningstyper kan ikke laves med brede stigebånd - se typeoversigt.

Vådtrum – alle lamelbredder

Aluminium overlister fås i hvid (RC/design 6002), beige (RS/design 6036), grå (RE1/design 6054), og sort (RI1/design 6007) til 16/25 mm. Man kan vælge alle lamelfarver i kollektionen, men vær opmærksom på farvematch.



Megaview® 50 mm



Quick Release



VarioFlex™



ØVRIGT

Antal snore/stigebånd - indikation - ved type 1 m. standard betjening

16 mm persienne

Produkt-bredde, cm	Afstand til 1. snor	Antal stigebånd	Antal liftsnores
33,1	90	2	2
62	11	2	2
62,1 - 102	11	3	3
102,1 - 142	11	4	4
142,1 - 182	11	5	5
182,1 - 222	11	6	6
222,1 - 2700	11	6	6

25 mm persienne

Produkt-bredde, cm	Afstand til 1. snor	Antal stigebånd	Antal liftsnores
33,1	9	2	2
62	11	2	2
62,1 - 90	15	2	2
90,1 - 150	15	3	3
150,1 - 210	15	4	4
210,1 - 270	15	5	5
270,1 - 330	15	6	6

35 mm persienne

Produkt-bredde, cm	Afstand til 1. snor	Antal stigebånd	Antal liftsnores
100	15	2	2
100,1 - 170	15	3	3
170,1 - 240	15	4	4
240,1 - 310	15	5	4
310,1 - 380	15	6	4
380,1 - 400	15	7	4

50 mm persienne

Produkt-bredde, cm	Afstand til 1. snor	Antal stigebånd	Antal liftsnores
122	11	2	2
122,1 - 212	16	3	2
212,1 - 302	16	4	4
302,1 - 392	16	5	4
392,1 - 482	16	6	4
482,1 - 500	16	7	4

70 mm persienne

Produkt-bredde, cm	Afstand til 1. snor	Antal stigebånd	Antal liftsnores
- 46	11	2	2
46,1 - 90	15	2	2
90,1 - 150	15	3	3
150,1 - 210	20	4	4
210,1 - 270	20	5	4
270,1 - 330	20	6	4
330,1 - 390	20	7	4
390,1 - 450	20	8	4
450,1 - 500	20	9	4

Indikation af parkeringshøjde i cm

Produktthøjde op til	16 mm	25 mm				35 mm	50 mm ¹			70 mm ¹	
	Alm. stigebånd	Alm. stigebånd	Brede stigebånd	VarioFlex	MegaView®	Alm. stigebånd	Alm. stigebånd	Brede stigebånd	Alm. stigebånd	Brede stigebånd	
100	8,0	8,0	13,5	8,5	8,0	8,0	8,0	8,0	8,7	10,4	
150	10,0	9,5	16,5	10,0	10,0	9,0	11,0	13,0	9,6	12,1	
200	12,0	11,0	15,5	11,5	12,0	11,0	13,0	15,0	10,5	13,9	
250	14,0	13,0	22,5	13,5	14,0	13,0	15,0	17,0	11,4	15,6	
300	-	14,0	25,0	14,5	15,5	14,0	16,0	18,0	12,2	17,4	
350	-	-	-	-	-	16,0	18,0	20,0	13,1	19,1	
400	-	-	-	-	-	17,0	19,0	22,0	14,0	20,9	
450	-	-	-	-	-	-	-	24,0	14,9	22,6	
500	-	-	-	-	-	-	-	25,0	15,7	24,4	

¹ Parkeringshøjden er +1 cm ved Design XL, samt standard system med kædetræk og motor.



MONTERING

Afhængig af overliste varierer typen af beslag, som oftest er et vridarmbeslag. Mod merpris kan vælges et antal af afstandsstykker og forskellige vinkler, som anvendes ved vægmontering.

Standard beslag

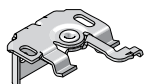

16/25 mm - væg¹

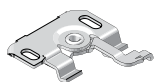

16/25 mm - loft

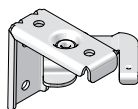

35 mm

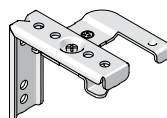

50/70 mm^{2,3,4}

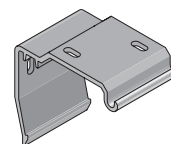

Design XL 50/70 mm

¹ Til LiteRise® medfølger afstandsstykke.

² Til kædetræk/motor medfølger afstandsklod til loftmontering.

³ Til 70 mm persienne medfølger afstandsstykke til vægmontering.

⁴ Til PowerView® leveres standard ende- & midterbeslag. Alternativt findes et synligt beslag.

Antal beslag - standard

Antal beslag	2	3	4	5
16/25 mm	<90	90,1-150	150,1-270	270,1-330
35 mm	<150	150,1-300	300,1-400	
50 mm/70 mm	<222	222,1-422	422,1-500	

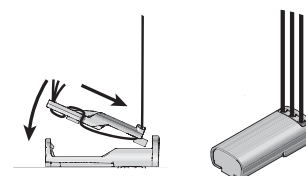

Model 15A, 16/25 mm

Til type 15A leveres 2 stk. wirefødder til henholdsvis top og bund.

Special beslag, mod merpris

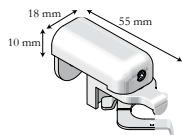

Beslag til plastvindue 16/25 mm.

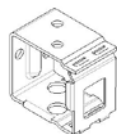

Endebeslag 16/25 mm.

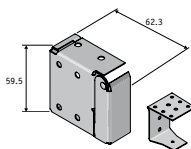

Endebeslag 50/70 mm incl U-beslag til midtplacering.

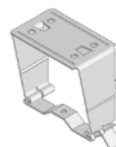

Reveal beslag 50/70 mm.

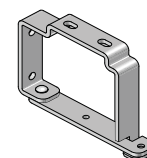

Synligt beslag 50/70 mm.

Afstandsstykker/vinkler, mod merpris

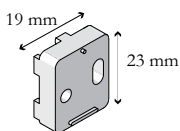

Afstandsstykke, 10 mm 16/25 mm

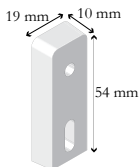

Afstandsstykke, 10 mm 70 mm

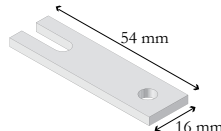

Afstandsstykke til loftbeslag 50/70 mm, kædetræk/motor

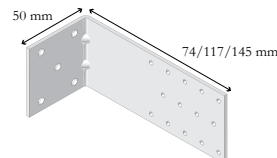

Vinkel, 10/12,5 cm 35/50/70 mm

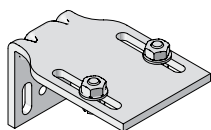

Forskydelig vinkel, 2-4 cm 16/25 mm

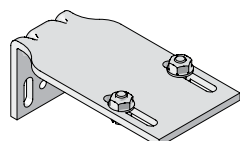



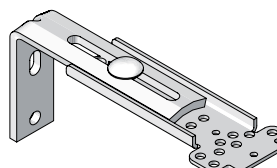



Forskydelig vinkel, 4-6 cm 16/25 mm



Forskydelig vinkel, 6-11 cm 16/25 mm

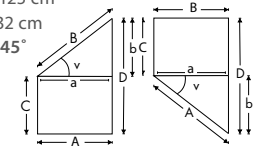

16 - 25 MM ALUMINIUM

Type	Beskrivelse	Lamel/system	Betjening	Bredde		Højde		Max. areal
				Min	max	Min.	Max	
 <p>TYPE 1 Frihænger</p>	<p>Frithængende persienne. Kan monteres i loft eller på væg.</p> <p>Hold-down beslag kan også fås som tilbehør.⁴</p> <p>Alle modeller - undtagen LiteRise® og PowerView® - laves med wirestyring (type 2).</p> <p>Til montering i lodrette vinduer, vippevinduer eller døre.</p>	16/25 mm standard	Snor/drejestang	27	330 ⁸	20	300 ¹	6
			Kædetræk ⁷	38	330 ⁸	20	200/300 ^{1/3}	4
			PowerView® ⁷	53	330 ⁸	20	300 ¹	4,5
			24V motor	51	330 ⁸	20	300 ¹	4,5
		25 mm LiteRise®	Greb	33	200	20	180/200 ²	4
		25 mm MegaView®	Snor/drejestang ⁷	32	330	20	300	4
			Kædetræk ⁷	41	330	20	200/300 ³	4
			PowerView® ⁷	53	330	20	300	4,5
			24V motor ⁷	60	330	20	200/300 ³	4
		25 mm VarioFlex	Kædetræk ⁷	413	330	20	300	4
 <p>TYPE 5 Gavlvindue</p>	<p>Frithængende med skrå overlister. Lameller kan ikke trækkes op i trekanten, og betjeningen sidder altid i trekantens lave side.</p> <p>skrå-mål max. 200 cm b-mål min. 10 cm max. 125 cm a-mål min. 32 cm V-mål max. 45°</p>  <p>NB: Hvis mål b er større end mål a, så er vinklen > 45°.</p> <p>Hold-down beslag kan fås som tilbehør. ⁴</p>	25 mm	Snor/drejestang	32	Skrå-mål 200	20	230	3,8
 <p>TYPE 8 Mellemglass</p>	<p>Frihænger til montering mellem to glaseruder. Snorstyr og fleksibel drejestang fast monteret på karmen.</p> <p>Montering i loft</p>	16/25 mm Standard	Snor/drejestang	27	330	20	300	6
 <p>TYPE 9 Skylight</p>	<p>Persienne til ovenlysvindue. Min. dybde på karmen skal være min 45 mm</p> <p>Hældning: mellem 30-90°</p>	25 mm	Greb og drejeknap	30	120	30	160	1,9
 <p>TYPE 15A Top Down/Bottom Up</p>	<p>Snorudspændt persienne, som kan sænkes fra toppen og trækkes op fra bunden.</p> <p>Hældning: mellem 75-90°</p> <p>Fås også som TruFit™ og FrameFix.™ ⁶</p>	16/25 mm	Greb med skydeknap	31	150	20	230	2

¹ Max. højde med 16 mm lameller er dog 230 cm.

² Når bredden er større end 140 cm, så er max. højde begrænset til 180 cm.

³ Når bredden er mindre end 46 cm, så er max. højden 200 cm.

⁴ Gælder dog ved bredde mindre end 53 cm for Varioflex™ og MegaView®.

⁵ Med Hold-down afkortes underlisten 7,5 mm i hver side, så der er plads til hold-down beslag indenfor færdigbredde.

⁶ Max. areal er 4 m² med stålkæde.

⁷ For Framefix™ er min./max dimensioner dog + 5,4 cm.

Se opmålingsguide på side 23.

⁸ Ikke mulig med brede stigebånd.

⁹ Max. bredde med 16 mm lameller er 270 cm.



35 MM ALUMINIUM

Type	Beskrivelse	Lamel/ system	Betjening	Bredde		Højde		Max. areal
				Min	max	Min.	Max	
 TYPE 1 Frihænger	Frithængende persienne. Kan monteres i loft eller på væg. Hold-down beslag kan også fås som tilbehør til snor/drejestang. ² Alle modeller kan bestilles med wirestyring (type 2) mod tillæg.	35 mm	Snor/ drejestang	36	400	20	300	9
			Kædetræk ¹	45	400	45	400	9
			PowerView® ³	72	400	20	400	16
			230V motor ¹	72	400	20	400	16
 TYPE 9 Skylight	Persienne til ovenlysvindue. Min. dybde på karmen skal være min 45 mm.	35 mm	Greb og drejeknap	30	160	30	160	2,4

¹ Leveres på 50 mm overlister. Med kædetræk laves lameller og underliste 12 mm kortere end færdigbredde - i betjeningsiden.

² Med Hold-down afkortes underlisten 15 mm i hver side, så der er plads til hold-down beslag indenfor færdigbredde.

³ PowerView® laves med 50 mm overlister. Kan ikke laves med brede stigebånd og/eller wirestyring. Motoren er altid placeret i venstre side.

50-70 MM ALUMINIUM

Type	Beskrivelse	Model	Lamelbredde, mm		Betjening	Bredde		Højde		Max. areal
			50	70		Min	Max	Min	Max	
 TYPE 1 Frihænger	Frithængende persienne. Kan monteres i loft eller væg. Laves med wirestyring (type 2) ⁵ og hold-down beslag mod tillæg. ² Laves med brede stigebånd mod tillæg. ¹	Standard ⁶	•	•	Snor/vendesnor	46	495	20	400	12,5
			•	•	Snor/drejestang	46	495	20	400	12,5
			•	•	Kædetræk ³	46	495	40	500	10,0
			•		LiteRise®	50	300	40	240	7,2
			•	•	PowerView® ¹	72	495	40	500	20,0
			•	•	Motor 230V	65,5 ⁷	495 ⁴	40	500	20,0
		Standard, MegaView® ⁶	•		Snor/vendesnor ⁸	46	400	40	300	9,0
			•		Snor/drejestang ⁸	46	400	40	300	9,0
			•	•	Snor/vendesnor	46	490	20	400	12,5
			•	•	Snor/drejestang	46	490	20	400	12,5
			•	•	Kædetræk	46	490	40	500	10,0
			•		LiteRise®	50	300	40	240	7,2
		Design XL	•	•	PowerView® ¹	75,5	490	40	500	20,0
			•	•	Motor 230V	72	490 ⁴	40	500	20,0
			•	•	Snor/vendesnor ⁸	46	400	20	300	9,0
			•	•	Snor/drejestang ⁸	46	400	20	300	9,0

¹ PowerView® kan ikke laves med brede stigebånd og/eller wirestyring. Motoren er altid placeret i venstre side.

² Kun med snor/vendesnor og Snor/drejestang. Underlisten afkortes 15 mm i hver side, så der er plads til hold-down beslag indenfor færdigbredde.

³ Med standard system vil overlister være 12 mm bredere end færdigbredden (lameller og underliste) - i betjeningsiden.

⁴ Kvaliteten Soho (dessin 4132, 4133, 4134 og 4135) laves max. op til 300 cm.

⁵ LiteRise® og PowerView® laves ikke med wirestyring.

⁶ Wood Design (over-/underliste i træ) kan bestilles med alle type betjening. Dog er max. bredde altid 300 cm.

⁷ Ved bredde under 75 cm leveres med særlige beslag. Ikke vridarmsbeslag.

⁸ Ikke mulig med brede stigebånd.



FRAMEFIX™, OPMÅLING/MONTERING

Færdigmål incl. ramme skal angives.

Færdigbredde/-højde = murmål + 54 mm

Færdigmål er fra ydre kant til ydre kant af rammen.
Rammen laves, så der er 2 mm luft mellem ramme og murmål.

Hele magnetbåndets flade skal kunne tapes på en flad ramme.

Min. monteringsdybde er 16 mm.

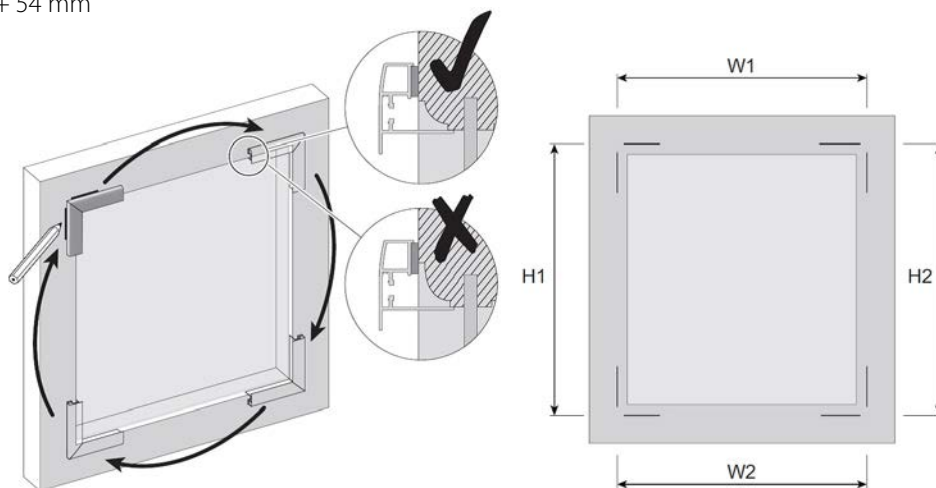

Design XL - med brede stigebånd og alternativ lamelfarve i over-/underliste.



Wood Design.



Wood Design.



Overliste - 16/25 mm.



Underliste - 16/25 mm.



Snorsamler - 16/25 mm.



35 mm.



LiteRise® - 25 mm.



15A TruFit™ - 25 mm.



Snorsamler - 35/50/70 mm.



50 mm - med 10 mm brede stigebånd.



Skylight - 25/35 mm.