

Rullegardiner





GENERELT

Luxaflex® Standard Rullegardin er et moderne system hvor teknikk og design går hånd i hånd.

Du velger selv mellom ulike betjeningsløsninger, avslutninger og komponentfarger og designer på den måten din egen rullegardin.

For veldig store vinduer - spesielt prosjekt - produserer vi vår Rullegardin Project, som tilbys med en spesiell vevkolleksjon.

Motortilbehør se avsnittet Motorisering/PowerView®.



VEV - KOLLEKSJON

Velg blant et stort utvalg av vakre vev, farger og kvaliteter fra vår Luxaflex® Rullegardin Kolleksjon.

Vær oppmerksom på at vi ikke tilbyr spesielle vev fra vår Luxaflex® Project Kolleksjon på dette systemet.

MÅLTAKING

Se under den valgte type for korrekt bestilling.

HUSK! Oppgi høyden.

Type:

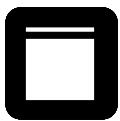

Modell 10
Endebeslag

Oppgi ferdigmål eller nisjemål, samt ferdighøyde.

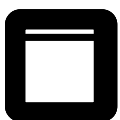

Modell 20
Monteringsprofil

Oppgi ferdigmål eller nisjemål, samt ferdighøyde.

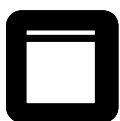

Modell 560-690
Kassettsystem S1, S2, S3

Angi ferdigbredde, samt ferdighøyde inkl. kassett. Sidelister er tilvalg. Trekk fra -2 mm på nisjemål i både bredde og høyde.

Målforklaringer:

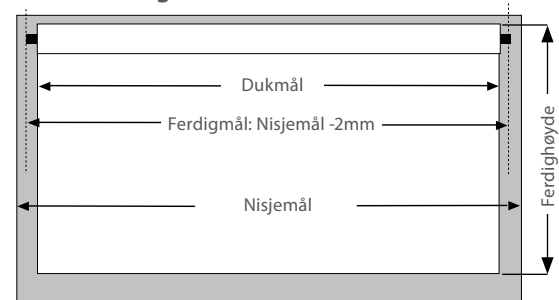

Nisjemål - 2 mm = ferdigbredde inkl. beslag.



TYPE 9
Skylight
med sidelister

Oppgi nisjemål for både bredde og høyde, samt grader på vinkelen. Ved Veluxvindu oppgi Veluxkode. Se målguide til Velux i avsnittet Diverse. Dybden på karmen må være min. 45 mm.



BETJENING



Velg mellom følgende betjeningsmuligheter:

- Kjedetrekk:** Hvitt, grått eller sort kjede i plast plassert på høyre eller venstre side. Mulighet for kjede i stål mot et tillegg i prisen. Nedtrekkslengde på kjede: 400, 500, 600, 700, 800, 900, 1000, 1100, 1250, 1500, 1750, 2000, 2500, 3000 og 3500 mm. Som standard leveres skjøtet kjede med barnesikker kjedesamler og kjedelodd. Leveres i henhold til EN13120. Alternativt kan kjedestrammer velges.
- LiteRise®** En unik trinnløs betjening hvor du hever/senker gardinen ved å skyve/trekke i underlisten. Kun med avslutning 124, 500 og 600. LiteRise® leveres med monteringsprofil eller kassett for riktig funksjon. For etterspenning av fjær, se monteringsveiledning på hjemmesiden.
- SoftRaise®:** Fleksibel fjærbetjening hvor du med lett berøring senker gardinen. Du hever gardinen ved å dra lett i underlisten så ruller gardinen automatisk opp. Leveres med avslutning 124 og monteringsprofil eller kassett.
Nedtrekk med Luxaflex® snordobb alternativt kan håndtak velges.
- Fjær:** Som standard leveres nedtrekk med Luxaflex® snordobb. Øvrige valgmuligheter se side 14 Tilbehør.
- Skylight:** Betjening i underlist. Betjeningsstang fås som tilvalg.
- Motor:** 12V DC, 24V DC eller 230V AC - avhengig av rørdimensjon. Velg mellom flere styringsmuligheter – se avsnittet El-styring.
- PowerView®:** Innebygd 18V DC eller 230V AC motor, avhengig av rørdimensjon. Kan styres med fjernkontroll eller app - se avsnittet PowerView® Motorisering.

MODELLER OG HARDVARE

Vi tilbyr i utgangspunktet to typer rullegardiner, som begge dekker behovet i private hjem.

Rullegardin Basic (maks 250x300 cm)	Fritthengende med endebeslag i plast Kjedetrekk eller fjær Standard overgang - avslutning 1 22/124 mot pristillegg Rørdimensjon Ø31/Ø37 mm
Rullegardin Standard (maks 350x400 cm)	Alle typer - fritthengende med stålbeslag, monteringsprofil, kassetter Alle betjeningsmuligheter Standard med avslutning 122/124 - øvrige avslutninger mot pristillegg Rørdimensjon Ø31/37/50/62 Større rullegardiner med kjedetrekk - på Ø50/62 mm rør - leveres med unik hjelpefjær, som gjør gardinen enklere å betjene.

I tillegg tilbyr vi vår Skylight-modell for takvinduer.

Komponentfarger

Alle komponenter fås i hvit, grå og sort (RAL 9016, 9006 og 9005). Dog lages type 9, Skylight utelukkende i hvit og eloksert aluminium.



Modeller

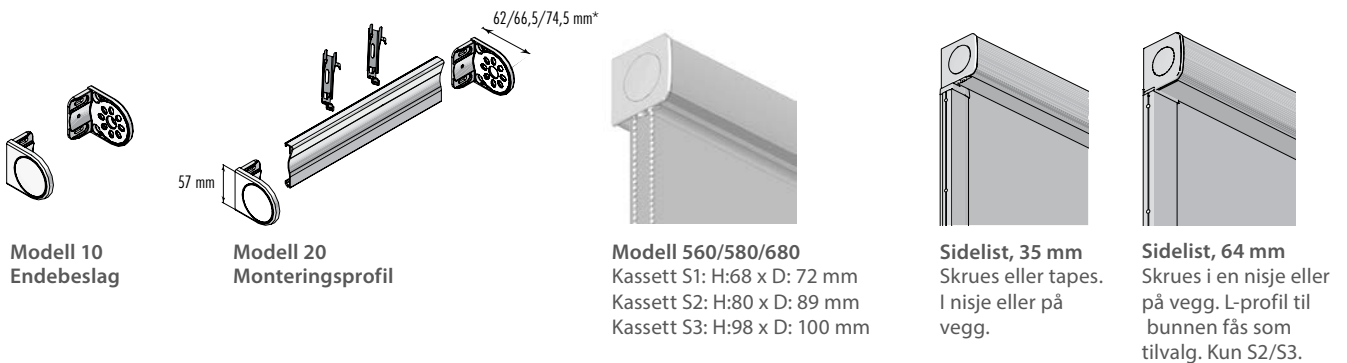

* Mål inkludert beslag

Wirestyring

Det er mulig å få wirestyring til modell 10 og 20 (endebeslag og monteringsprofil), når man velger kjedetrekk eller motor. Alltid med avslutning 124.

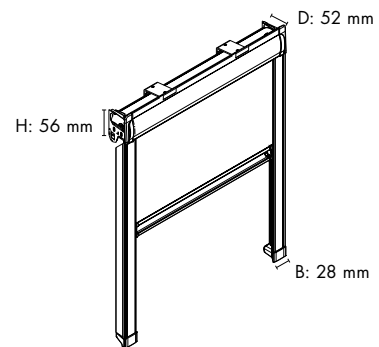
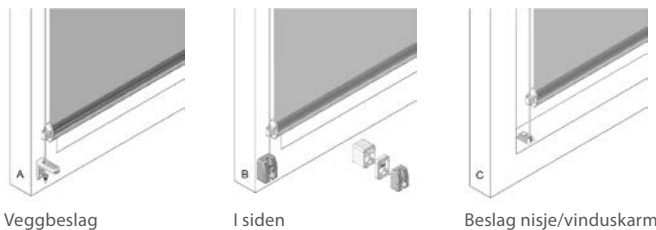

Type 9
Skylight med sidelister

RØR

Rullegardinen leveres på aluminiumsrør, og dimensjonen avhenger av produktets bredde og høyde. Det er alltid mulig å velge større rør mot pristillegg.

Standard rør	Produktbredde	Maks produkthøyde
Ø31 mm	< 200 cm	300 cm
Ø37 mm	200 - 250 cm	300 cm
Ø50 mm	250 - 300 cm	300 cm
Ø62 mm	300 - 350 cm	400 cm

Over-/underrulling

Velg om veven skal ruller over eller under røret. Overrulling fås ikke med kassett.

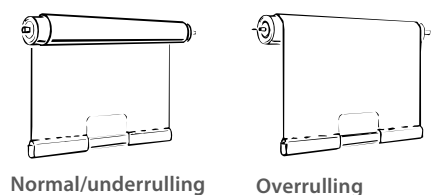

Vær oppmerksom på at smale og høye rullegardiner, ved høyde > 4 x bredde, vil kunne dra seg skjevt.

**VEV****Skjøting**

Rullegardiner kan lages i den høyden som er oppgitt på vevprøven - se info om vevprøver i kolleksjonsboken. Mange rullegardinvev kan vendes eller skjøtes (maks 1 horisontal skjøt). Det er imidlertid noen vev som ikke er egnet for å skjøtes. LiteRise® og Softraise® er heller ikke egnet for å skjøtes.

Tekniske vev og avslutninger

Tekniske vev fra kolleksjonsboken vår produseres med løpegang eller med avslutning 122, 124, 500 og 600. Solfilm, Screen Nature, Ultimetal og Verosol Originals vev produseres ikke med løpegang.

STAINSTOP

Vev med StainStop har en flekkaviserende overflate. Disse vevene motstår flekker fra f.eks. kaffe, te, melk og juice; og er derfor perfekte i kjøkken og andre rom hvor rullegardinene utsettes for belastende miljøer.

RE-LIFE

Disse vev er laget av polyester, fremstilt av resirkulerte PET-flasker. Vevkvaliteten Sea-Tex® er laget af 50 % resirkulert plastavfall fra havet som samles inn langs strender og kystlinjer.

De-Fend™

Dette er en gruppe antibakterielle vev med en overflatebehandling som deaktiverer virus med opptil 99 %. Dette reduserer risikoen for at virus overføres fra vev til mennesker og andre overflater i hjemmet.

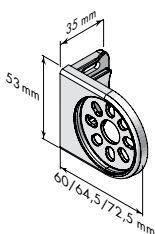
MONTERING

Endebeslag, plast
Basic

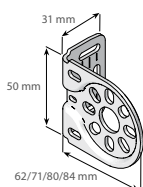

Endebeslag, stål*
Standard

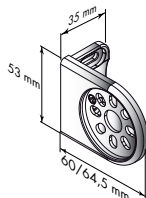

Endebeslag, Design
Standard

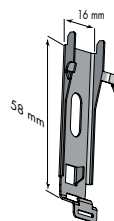

Clipsbeslag
til monteringsprofil

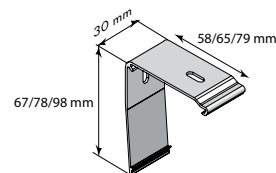

Beslag til kassett,
S1/S2/S3

*Til 62 mm brukes 55XL/75XL beslag, som måler H: 75 mm og D: 93/113 mm.

AVSLUTNINGER OG TUNGER

Avhengig av modell kan rullegardiner lages med enten løpegang, en dekorativ underlist eller en tunge. Nedenfor ses de ulike variantene.

LØPEGANG

Sydd løpegang med innlagt plastlist.
Høyde 30 mm.

AVSL. 124 XL - OVAL

Oval underlist i hvit, grå eller
sort. H: 30 mm.



Maks bredde 250 cm.

AVSL. 122 - RUND

Rundt rør i hvit, aluminium og sort.
Lett underlist som ikke egner seg til
tunge/stive vev. Ø16 mm.

AVSL. 600 - STADIUM

Kraftig underlist i hvit, grå eller sort.
H: 33 mm.



Maks bredde 250 cm.

AVSL. 124 - OVAL

Oval underlist i hvit, aluminium, champagne,
metallgrå og sort. Kan lages med snortrekk
eller håndtak. Høyde 26 mm.

AVSL. 123

Flat aluminiumlist. Se farger og dimensjoner i
kolleksjonsboken. Maks bredde er 250 mm.

AVSL. 104

Håndtak av hvitt metallrør.



Mørkleggingsgardiner lages ikke med tunger og avslutninger med kantbånd.



RULLEGARDIN BASIC

Type	Beskrivelse	Modellnummer ⁴	Betjening	Min. bredde cm	Maks bredde cm	Maks høyde cm	Maks areal m ²
 Modell 10 Endebeslag	Fritthengende rullegardin med endebeslag i plast.	11	Kjedetrekk	21	250	300	6,8 ²
		13a	Fjær	50	180	180	3,2

RULLEGARDIN STANDARD

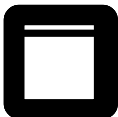
Type	Beskrivelse	Modellnummer ⁴	Betjening	Min. bredde cm	Maks bredde cm	Maks høyde cm	Maks areal m ²		
 Modell 10 Endebeslag	Fritthengende rullegardin med endebeslag. Kan monteres i tak eller på vegg. Kjedetrekk og motor kan fås med wirestyring mot et pristillegg. Kun med avslutning 124.	21	Kjedetrekk	21	350	400	12		
		24	LiteRise®	80	250	210 ³	5,5		
		23	SoftRaise®	60	200	250	5,0		
		26	12V Sonesse 28 Li-Ion motor	62	24V motor	250	300	6,8	
			12V Sonesse 30 RTS Ultra Li-Ion motor	75					
			24V Sonesse RTS motor	52					
			230V motor	65 ⁶	350	400	12		
28	18V PowerView® m. innebygget batteri ⁵	53	18V PowerView® ⁵	250	300	6,8			
		35							
		75					350	400	12
 Modell 20 Monteringsprofil	Fritthengende rullegardin med monteringsprofil. Kan monteres i tak eller på vegg med clipsbeslag. Kjedetrekk og motor kan fås med wirestyring mot et pristillegg. Kun med avslutning 124.	21	Kjedetrekk	21	300	300	12		
		24	LiteRise®	80	250	210 ³	5,5		
		23	SoftRaise®	60	200	250	5,0		
		26	12V Sonesse 28 Li-Ion motor	62	24V motor	250	300	6,8	
			12V Sonesse 30 RTS Ultra Li-Ion motor	75					
			24V Sonesse RTS motor	52					
			230V motor	65 ⁶	300	300	12		
28	18V PowerView® m. innebygget batteri ⁵	53	18V PowerView® ⁵	250	300	6,8			
		35							
		75					300	300	12
 Modell 560/570 Kassetts S1	Rullegardin montert i åpen (560) eller lukket kassetts (modell 570). Som lukket kassetts kan det lages med 35 mm sidelister ⁷ . Sidelister leveres med avslutning 600 Stadium med børste (pristillegg). Med sidelister er det børster over kassetts, samt i sidelister.	561	571	Kjedetrekk	21	250	280 ¹	6,8	
		564	574	LiteRise®	80	250	210 ³	5,5	
		563	573	SoftRaise®	60	200	250	5,0	
		566	576	12V Sonesse 28 Li-Ion motor	62	24V motor	250	280 ¹	6,8
				12V Sonesse 30 RTS Ultra Li-Ion motor	75				
				24V Sonesse RTS motor	52	250	280 ¹	6,8	
				24V Sonesse RTS motor	52	250	280 ¹	6,0	
568	578	18V PowerView® m. innebygget batteri ⁵	53	18V PowerView® ⁵	250	280 ¹	6,8		
			35						

¹ Maks høyde er avhengig av vevets tykkelse.

² Maks areal er avhengig av gardinens vekt. Med mørkleggende og meget kraftige vev kan areal være begrenset.

³ LiteRise® anbefales normalt ikke til gardiner som går fra tak-til-gulv.

⁴ Modellnummer angir modell og betjening.

⁵ Minimum høyde med PowerView® er 39 cm.

⁶ Minimum bredde avhenger av motortype.

⁷ LiteRise® og Softraise® lages ikke med sidelister.

! Lanseres med ekstern strømkilde i løpet av våren 2024. Informasjon følger.



RULLEGARDIN STANDARD

Type	Beskrivelse	Modellnummer ¹	Betjening	Min. bredde cm	Maks bredde cm	Maks høyde cm	Maks areal m ²
 Modell 580/590 Kassett S2	Rullegardin monteret i åpen (580) eller lukket kassett (modell 590). Som lukket kassett kan den lages med 35 eller 64 mm sidelister ⁷ . Sidelister leveres med avslutning 600 Stadium med børste (pristillegg). Med sidelister er det børster over kassett, samt i sidelister.	581 591	Kjedetrekk	21	250	300 ¹	6,8
		584 594	LiteRise®	80	250	210 ³	5,5
		583 593	SoftRaise®	60	200	250	5,0
		586 596	12V Sonesse 28 Li-Ion motor	62	250	300 ¹	6,8
			12V Sonesse 30 RTS Ultra Li-Ion motor	75	250	300 ¹	6,8
		588 598	24V motor	40	250	300 ¹	6,8
24V Sonesse RTS motor	52		250	300 ¹	6,0		
 Modell 680/690 Kassett S3	Rullegardin monteret i åpen (680) eller lukket kassett (modell 690). Som lukket kassett kan den lages med 35 eller 64 mm sidelister ⁷ . Sidelister leveres med avslutning 600 Stadium med børste (pristillegg). Med sidelister er det børster over kassett, samt i sidelister.	681 691	Kjedetrekk	21	350	300 ¹	10,5
		686 696	230V motor	65 ⁶	350	300 ¹	10,5
		688 698	230V PowerView®	75	350	300 ¹	10,5

¹ Maks høyde er avhengig av vevets tykkelse.

³ LiteRise® anbefales ikke normalt til gardiner fra tak til gulv.

⁴ Modellnummer angir modell og betjening.

⁵ Minimum høyden med PowerView er 39 cm.

⁶ Minimum bredde avhenger av motortype.

⁷ LiteRise og Softraise lages ikke med sidelister.

! Lanseres med ekstern strømkilde i løpet av våren 2024. Informasjon følger.

SKYLIGHT RULLEGARDIN

Type	Beskrivelse	Modellnummer	Betjening	Min. bredde cm	Maks bredde cm	Maks høyde cm	Maks areal m ²
 TYPE 9 Skylight	Rullegardinen er monteret med dekklist i toppen og sidene, hvilket gjør denne rullegardinen velegnet til mørklegging med blackoutvev. Til skråvinduer med helning opptil 60 grader. Minimum nisjedybde 45 mm.		Trinnløs betjening. Rør 25 mm	35	120	140	1,6



Avslutning 122 i hvitt.



Avslutning 124 i aluminium.



Rullegardin Sea-TEX® med avslutning 124 i hvitt.



Avslutning 600 Stadium.



Kjedetrek - hvit, grå, sort plastkjede, alternativt stålkjede som på bildet.



Monteringsprofil.



Kassett S1/S2 med 35 mm sidekanaler.



Skylight rullegardin for takvinduer.



Designbeslag i aluminium i fem farger.
Match med avslutning 124 i samme farge.

