

# Rullegardiner Project





## GENERELT

Rullegardin Project er et innovativt program, som er udviklet til større projekter. Systemet er opdelt i XL og XXL, som passer til små og store vinduespartier, og man kan seriekoble op til tre gardiner. Programmet indeholder mange smarte funktioner, som giver et godt og smidigt slutresultat.

Motortilbehør se afsnittet El-styring.



## VÆV - KOLLEKTION

Vælg mellem et stort udvalg af funktionelle væv og kvaliteter - særligt egnede til erhverv og større projekter - fra vores udvalg af Project rullegardinsvæv.

Vær opmærksom på, at vi ikke tilbyder alle vores dekorative væv fra vores Luxaflex® Rullegardin kollektion på dette system.

## MÅLTAGNING

Se under den valgte type for korrekt bestilling.

HUSK! Opgiv højde.

### Målforklaringer:

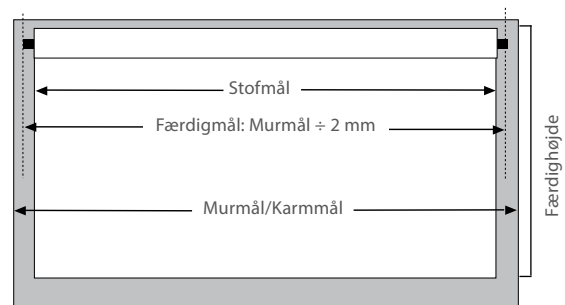

Murmål + 2 mm er lig med færdigmål inkl. beslag.  
Ved standardbeslag medfølger dækkapper i plast, og disse indgår i færdigbredde. Fravælg ved bestilling, såfremt de ikke anvendes.

### Model:

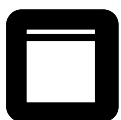

Model XL-10  
Standard  
frihænger

Opgiv færdigmål eller mur/karmsmål samt færdighøjden.



Model XL-150  
Kombi med  
halvkassette

Opgiv færdigmål samt færdighøjden.



Model XXL-210  
Heavy Duty

Opgiv færdigmål samt færdighøjden.



Model XL-20  
Frihænger med  
monteringsprofil

Opgiv færdigmål eller mur/karmsmål samt færdighøjden.



Model XL-S3  
Kassette

Opgiv færdigbredden på kassetten samt færdighøjden.



Model XXL-270/290  
Heavy Duty  
Kassette

Opgiv færdigmål på kassetten samt færdighøjden.

Ved sidelister angiv totalhøjde inkl. kassette.



Model XL-40  
Frihænger med  
frontprofil

Opgiv færdigmål samt færdighøjden.



Model XL-70/90  
Kassette

Opgiv færdigmål på kassetten samt færdighøjden. Ved sidelister angiv totalhøjde inkl. kassette.



## BETJENING



**Sidetræk:** Endeløs kæde i hvid, grå eller sort plast. Stålkæde mod pristillæg. Fås i rustfrit stål mod ekstra pristillæg. Kontakt kundeservice for mere information.  
Kæder fås i længden 400, 500, 600, 700, 800, 900, 1000, 1100, 1250, 1500, 1750, 2000, 2500, 3000 og 3500 mm. Udveksling 1,75:1 (3:1 på model XXL-210 og XXL-290).

**Drejestang:** 3-punkts fast eller aftagelig drejestang i stål. Standardlængden er 1800 mm. Gearing 3:1 til (dog 4:1 ved model XXL-210 og XXL-290). Kan leveres i andre længder, max. 430 cm.

**Motor:** 230 V AC - standard eller lydsvag motor (med eller uden RTS/IO) - kan anvendes med Ø50 mm (XL) og Ø62 mm (XXL) rør. Der tilbydes desuden en 24V DCT motor til Ø50 mm rør (XL).

**PowerView®:** Indbygget 230V AC motor, som styres med fjernbetjening eller app, se afsnit PowerView®.

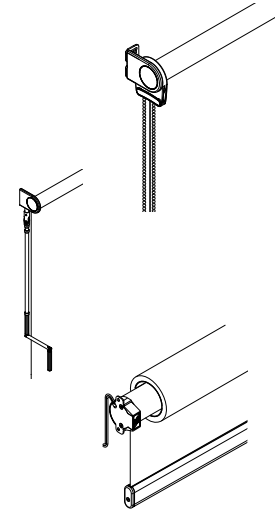

## PROFILER OG HARDWARE

### Komponentfarver

Alle komponenter til XL modellerne fås i hvid, grå og sort (den grå monteringsprofil er anodiseret aluminium). XXL modeller fås dog kun i hvid. Drejestangen er i stål og findes i hvid og grå.

### Modeller

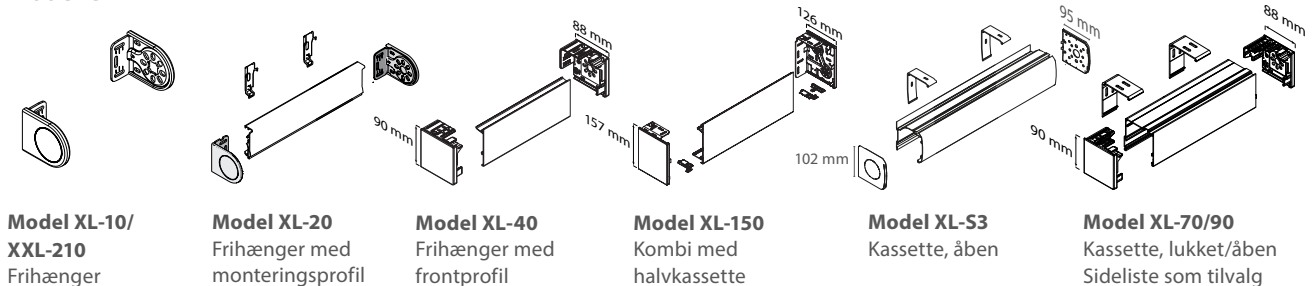

### Wirestyring

Alle modeller kan laves med wirestyring, mod pristillæg. Leveres med afslutning 600 Stadium. Ø1,6 mm wire på XL og Ø2,4 mm på XXL.

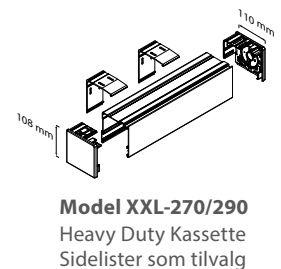
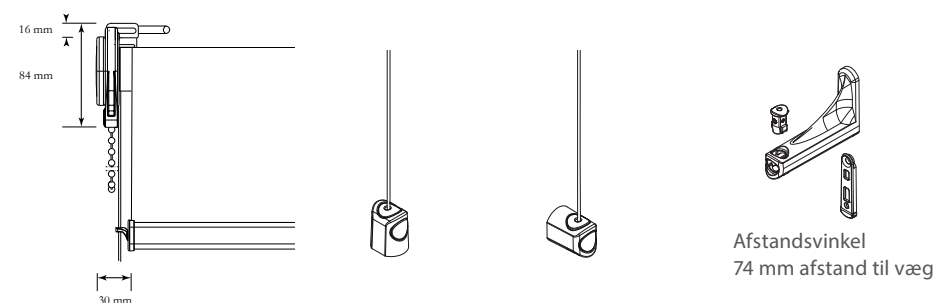



## Sidelister

Til model XL-70 og XXL-270 kassette kan der mod pristillæg bestilles sidelister på 64 mm i bredden. Sidelisterne leveres med forborede huller eller med clipsbeslag. Leveres altid med afslutning 600 Stadium. Sidelister og underlister leveres med børste. Sidelister kan også leveres som bundliste sammen med hvide metalplader som dækker samlingerne mellem sidelister og bundliste.

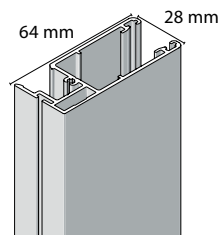

## Seriekobling

Afhængig af valg af væv og betjening er det muligt at seriekoble op til 3 gardiner. Vælg mellem tæt seriekobling (kun model XL-10/XXL-210) med 1 beslag eller seriekobling med større afstand med 2 beslag. Beregning af hvad betjeningen kan klare gælder totalvægt for alle rullegardiner. Model XL-S3 og XL-150, samt alle XL modeller med drejestang, kan ikke seriekobles.

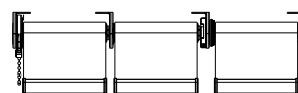

	Mulig afstand mellem væv	Max. areal*	Vinkel
XL	46-340 mm	36 m <sup>2</sup>	op til 15 gr.
XXL	46-1140 mm	48 m <sup>2</sup>	op til 15 gr.

\* Max. areal er afhængig af valg af væv og betjening, spørg kundeservice.

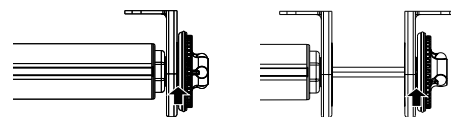

## Rør

Alle rullegardiner produceres på stabilt aluminiumsrør og rørdimensionen afhænger af produktets bredde.

	Ø31	Ø37	Ø50	Ø62
XL <sup>1</sup>	< 200 cm <sup>2</sup>	200 - 260 cm <sup>2</sup>	+ 260 cm	
XXL			< 360 cm <sup>3</sup>	+ 360 cm

<sup>1</sup> Model XL-S3 leveres altid på 50 mm rør.

<sup>2</sup> Højde over 300 cm er altid på 50 mm rør, obs på pristillæg.

<sup>3</sup> Højde over 400 cm er altid på 62 mm rør, obs på pristillæg.

## VÆV

### Mørklægning

En del mørklæggende væv (fx Lumière og Esterno) har begrænsninger på 7 kvm i max. størrelse. Hør kundeservice om væv hvor produktet kan overstige denne størrelse.

### Øgning af væv

Max. 1 øgning. Ikke alle gardiner egner sig til øgning.

For at sikre et ensartet og funktionsdygtigt gardin skæres vævets højde som standard altid i rullens bredde. Derved må der forventes øgning ved højere gardiner. Spørg kundeservice, hvis du er i tvivl.

## MONTERING

### Beslag

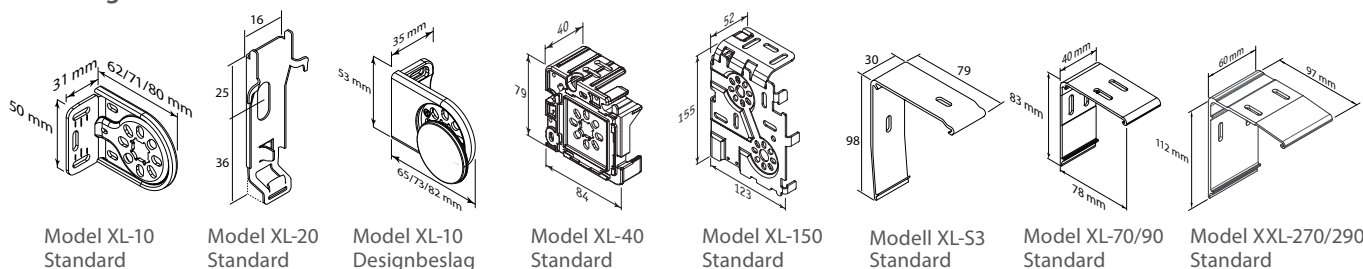

Til type XXL-210 fås større variant af standardbeslaget: 99x88x65 mm / 119x88x65 mm (Dybde x højde x bredde).



## MONTERING

### Antal beslag: model XL-20/XL-S3

Bredde i mm	Antal clips
<1200	2
1200-2200	3
2200-3000	4
3000-3600	5

Afstand til første beslag er 70 mm.

### Antal beslag: model XL-70/90/XXL-270/290

Bredde i mm		
<1800	1810-2500	>2500
2	3	4

Afstand til 1. beslag er 55-70 mm.

### Niveauregulere

Som standard leveres niveauregulere, som giver mulighed for at hæve/sænke gardinet  $\pm 4$  mm i højden eller i dybden. Fravælges niveaureguleren skæres stof/stok ca. 9 mm bredere. Niveauregulere fås ikke til model XL-S3. Ved model XXL-210/XXL-270/290 er niveaureguleren altid integreret i beslaget, og gardinet kan justeres  $\pm 17$  mm i højden eller i dybden.

## ØVRIGT

### Afslutninger

Svejset ombuk med stålrør indgår som standard. Mod tillæg kan nedenstående alternativer vælges:

- Afslutning 124 Oval - hvid, alu eller sort
- Afslutning 600 Stadium - hvid, alu eller sort

### Luxaflex® Rullegardinskollektion

På labels i Luxaflex® kollektionen angives max. færdighøjde ved alm. rullegardin d.v.s. færdighøjde = vævshøjde  $\div$  20 cm.

På Luxaflex® Rullegardin Project er max. færdighøjde som følger:

Ø31/37 mm rør vævshøjde  $\div$  20 cm (som angivet på label)

Ø50 mm rør vævshøjde  $\div$  30 cm (10 cm mindre end angivet på label)

Ø62 mm rør vævshøjde  $\div$  40 cm (20 cm mindre end angivet på label)









Afslutning 124 Oval



Afslutning 600 Stadium

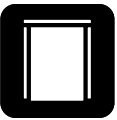

MODEL	Beskrivelse	Model-nummer	Betjening	Min. bredde cm	Max. bredde cm	Max. højde cm	Max. areal m <sup>2</sup>
 <p>MODEL XL-10 Standard Ø37/50 mm</p>	<p>Frithængende rullegardin, som kan monteres i loft, på væg eller i niche. Designbeslag mod tillæg.</p> <p>Mod tillæg kan der vælges drejestang eller motor. Som tilvalg kan der også vælges wirestyring i begge sider.</p> <p>Kan seriekobles op til 3 gardiner afhængig af væv og betjeningsvalg, max 15° vinkel.</p>	11	Sidetræk	30	360	400	12
		15	Drejestang	30	360	400	12
		16	230V AC motor <sup>3</sup>	65	360	400	12
		18	PowerView® 230V AC <sup>3</sup>	75	360	400	12
 <p>MODEL XL-20 Monteringsprofil Ø37/50 mm</p>	<p>Frithængende rullegardin, som leveres med monteringsprofil til montering i loft eller på væg. Leveres med clipsbeslag og formonterede rullegardinsbeslag. Designbeslag mod tillæg.</p> <p>Mod tillæg kan der vælges drejestang eller motor. Som tilvalg kan der også vælges wirestyring i begge sider.</p> <p>Kan seriekobles op til 3 gardiner afhængig af væv og betjeningsvalg, max 15° vinkel.</p>	21	Sidetræk	30	360	400	12
		25	Drejestang	30	360	400	12
		26	230V AC motor <sup>3</sup>	65	360	400	12
		28	PowerView® 230V AC <sup>3</sup>	75	360	400	12
 <p>MODEL XL-40 Frontprofil Ø37/50 mm</p>	<p>Frithængende rullegardin med frontprofil. Kan monteres i loft, på væg eller i niche.</p> <p>Mod tillæg kan der vælges drejestang eller motor. Som tilvalg kan der også vælges wirestyring i begge sider.</p> <p>Kan seriekobles op til 3 gardiner afhængig af væv og betjeningsvalg, max 15° vinkel.</p>	41	Sidetræk	30	360	400	12
		45	Drejestang	30	360	400	12
		46	230V AC motor <sup>3</sup>	65	360	400	12
		48	PowerView® 230V AC <sup>3</sup>	75	360	400	12
 <p>MODEL XL-53 Kasette Ø50 mm</p>	<p>Rullegardin i åben kasette. Leveres med vinkel til montering i loft eller på væg.</p> <p>Leveres altid på Ø50 mm rør. Ingen mulighed for at få sidelister og/eller seriekobling.</p>	681H	Sidetræk <sup>2</sup>	30	360	400	12
		686H	230V AC motor <sup>3</sup>	65	360	400	12
		688H	PowerView® 230 V AC <sup>3</sup>	75	360	400	12
 <p>MODEL XL-70/90 Kasette Ø37/50 mm</p>	<p>Rullegardin i åben/lukket kasette - 9x og 7x. Sidelister fås som tilvalg. Leveres med vinkel til montering i loft eller på væg.</p> <p>Mod tillæg kan der vælges drejestang eller motor, samt wirestyring.</p> <p>Kan seriekobles op til 3 gardiner afhængig af væv og betjeningsvalg, max 15° vinkel.</p>	71/91	Sidetræk	30	360	400	12
		75/95	Drejestang	30	360	400	12
		76/96	230V AC motor <sup>3</sup>	65	360	400	12
		78/98	PowerView® 230V AC <sup>3</sup>	75	360	400	12
 <p>MODEL XL-150 Kombi med halvkasette Ø37/50 mm</p>	<p>Rullegardin med 2 dessiner i halvkasette, åben optil. Kan monteres i loft, på væg eller i niche.</p> <p>Separat betjening, mod tillæg kan der vælges motor. Som tilvalg kan der også vælges wirestyring i begge sider.</p>	151	Sidetræk	30	360	400	12
		155	Drejestang	30	360	400	12
		156	230V AC motor <sup>3</sup>	65	360	400	12
		158	PowerView® 230V AC <sup>3</sup>	75	360	400	12
 <p>MODEL XXL-210 Heavy Duty Ø50/62 mm</p>	<p>Rullegardin, som kan monteres i loft eller på væg, med integreret niveauregulere i beslag<sup>2</sup>.</p> <p>Mod tillæg kan der vælges drejestang eller motor. Som tilvalg kan der også vælges wirestyring i begge sider.</p> <p>Kan seriekobles op til 3 gardiner afhængig af væv og betjeningsvalg, max. 15° vinkel.</p>	211	Sidetræk	30	450	460	16
		215	Drejestang	30	450	460	16
		216	230V AC motor <sup>4</sup>	95	450	460	16
		218	PowerView® 230V AC	75	450	460	16
 <p>MODEL XXL-270/290 Heavy Duty Kasette Ø50/62 mm</p>	<p>Rullegardin i åben/lukket kasette - 29x og 27x - på kraftig Ø50/62 mm rør. Sidelister fås som tilvalg til 27x. Leveres med vinkel til montering i loft eller på væg<sup>2</sup>.</p> <p>Mod pristillæg kan der vælges drejestang eller motor. Wirestyring som tilvalg.</p> <p>Kan seriekobles op til 3 gardiner afhængig af væv og betjeningsvalg, max 15° vinkel.</p>	271/291	Sidetræk	30	450	460 <sup>1</sup>	16 <sup>1</sup>
		275/295	Drejestang	30	450	460 <sup>1</sup>	16 <sup>1</sup>
		276/296	230V AC motor <sup>4</sup>	95	450	460 <sup>1</sup>	16 <sup>1</sup>
		278/298	PowerView® 230V AC	75	350	460 <sup>1</sup>	16 <sup>1</sup>

<sup>1</sup> Max. højde og max. areal afhænger af vævets tykkelse.

<sup>2</sup> Max. areal afhænger af vægten på vævet, max 3,7 kg (50 mm rør), XXL 4,8 kg (62 mm rør).

<sup>3</sup> Kun 50 mm rør.

<sup>4</sup> Kun 62 mm rør.

Motoren skal klare total max. vægt for det seriekoblede system.